

# ZÁVAZNÝ BULLETIN

ZB číslo: **L13/083a**

Týká se: Kluzáku L13AC v.č. 988601

Důvod: Zesílení zadní části trupu a kýlu dle typové dokumentace.

Provést nejpozději do: Ihned po obdržení bulletinu.

Provede: Oprávněná opravna.

Náklady hradí: LET, a.s. Kunovice, Česká republika.

Potřebný materiál dodá: LET, a.s. Kunovice, Česká republika.

Bulletin nabývá platnosti: Dnem doručení.

Pracnost: 43 Nh

Listů celkem: 11

  
výrobce

Po technické stránce schváleno TI - ÚCL ČR dne: 19.7. 1999

## A. POSTUP PRÁCE

### 1. Demontáž - viz obr. 1

1. 1. Proveďte demontáž směrového kormidla poz. 1.
1. 2. Odklopte zadní koncový kryt.
1. 3. Demontujte levou a pravou stabilizační plochu poz. 2 .
1. 4. Odpojte táhlo řízení výškového kormidla.
1. 5. Pečlivě odvrtejte trnové nýty spojující hřbetní kýl poz. 4 s kýlovou plochou poz. 3 a trupem.
1. 6. Odstraňte krycí pásek mezi kýlem a trupem.
1. 7. Odvrtejte výztuhy poz. 5, 6 spojující kýl s potahem trupu a výztuhy poz. 23 na přepážce č. 13.
1. 8. Odvrtejte nýty spojující hlavní nosník kýlu s trupem na přepážce č. 14 .
1. 9. Z kýlové plochy odvrtejte nýty spojující levé a pravé žebro č. 1 (poz. 7 - obr.1) s potahem kýlu.
- 1.10. Demontujte kýlovou plochu.
- 1.11. Odvrtejte nýty spojující žebro č. 1 kýlu s trupem.
- 1.12. Odvrtejte nýty spojující pravou polovinu potahu s přepážkou 14 a 15, a nýty spojující obě poloviny potahu na homí straně trupu.
- 1.13. Odvrtejte nýty v hřebenu ve spodní části trupu (spojení potahů + pásek) mezi přepážkou č. 14 a 15.
- 1.14. Demontujte pravou část potahu poz. 8.
- 1.15. Demontujte víčko poz. 20 u přepážky č. 14 na levé straně trupu.
- 1.16. Odvrtejte přírubu víčka poz. 21.



### 2. Montáž - viz obr. 2,3,4,5, ; č.v. A590 015N

#### Úprava kýlové plochy

2. 1. Ustavte nové (kratší) žebro č. 1 (levé + pravé) č.v. A510 405L,P poz.7 do hřebene v trupu - viz obr. 4 Detail II , a zanýtujte žebra do původních otvorů.
2. 2. Ustavte a zanýtujte do kýlové plochy výztužná žebra poz. 17, 18 dle kót v Detailu II. , obr. 4.

#### Úprava trupu

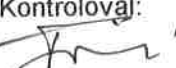
2. 3. Ustavte výztuhu poz. 16 dle obr. 5, řez A -A a zanýtujte 6-ti nýty 5Duk2,6x5P k přepážce č. 13.
2. 4. Proveďte výřezy dle obr. 5 v potahu trupu a výztuze poz. 16.
2. 5. Ustavte závěs poz. 15 a zanýtujte k přepážce č. 13 (řez A-A).
2. 6. Ustavte dle původního otvoru víka na levé straně trupu mezi přepážkou č. 13 a 14 novou zárubeň poz. 9 a přinýtujte dle č.v. A590 015N.
2. 7. Pro podélník poz. 11 proveďte výřez v přepážce 14 na pravé straně trupu dle č.v. A590 015N, Pohled S.
2. 8. Ustavte výztuhu poz. 14 a podélník poz. 11 na pravé straně trupu a zanýtujte k potahu trupu mezi 13. a 14. přepážkou.



L13/083a	Vypracoval: Straka 	Kontroloval: 	Schválil: 	List: 2 Listů: 11
----------	---	---	--	----------------------

Úprava v koncové části trupu mezi přepážkou č. 14 - 15

2. 9. Ustavte výztuhy poz. 12, 13 a podélník poz. 10 dle č.v. A590 015N na levé straně trupu mezi přepážkou č. 14 a 15 a přinýtujte na potah trupu.  
2.10. Ustavte výztuhu poz. 13 na pravé straně trupu a přinýtujte k přepážce č. 15.



Zpětná montáž koncové části trupu

- 2.11. Přinýtujte pravou polovinu potahu poz. 8 k přepážkám 14 a 15 a snýtujte potahy v horní části trupu do původních otvorů.  
2.12. Snýtujte hřeben ve spodní části trupu s páskem a závěsem ostruhy poz. 22.  
2.13. Dokončete nýtování podélníku poz. 11 na pravé straně trupu do potahu a k přepážce č. 15.  
2.14. Přinýtujte do původních otvorů hřbetní kýl poz. 4 trnovými nýty „SHERRY“.  
2.15. Dle č.v. A590 015N Pohled R dokončete přinýtování závěsu spojovacího hlavní nosník kýlu s přepážkou č. 14.  
2.16. Přinýtujte závěs poz. 15 k přepážce č. 13 dle obr. 3, Pohled P.  
2.17. Dle č.v. A590 015N nanýtujte výztuhy poz. 5 a 6 a ocelovou výztuhu poz. 23 do původních otvorů.  
2.18. Původní víčko poz. 20 namontujte zpět na letoun.  
2.19. Na kýlovou plochu přilepte krycí pás a přetřete napínacím lakem.  
2.20. Provedte zpětnou montáž nového směrového kormidla ( č.v. A530 000N). (Směrové kormidlo má doplněno závaží v náběžné části.)  
2.21. Namontujte stabilizační plochy, táhlo řízení výškového kormidla a odklopný koncový kryt.

L13/083a	Vypracoval: Straka 	Kontroloval: 	Schválil: 	List: 3 Listů: 11
----------	---	---	--	----------------------

B. MATERIÁL POTŘEBNÝ PRO ÚPRAVU JEDNOHO LETOUNU

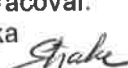
Pos.	Jedn.	Množ.	Název	Č.v.-norma	Poznámka
1.	ks	1	Směrové kormidlo	A530 000N	
7.	ks	1+1	Žebro	A510 405L,P	
9.	ks	1	Zárubeň	A510 106N	
10.	ks	1	Podélník levý	A510 107N	
11.	ks	1	Podélník pravý	A510 108N	
12.	ks	1	Výztuha	A510 112N	
13.	ks	2	Výztuha	A510 109N	
14.	ks	1	Výztuha pravá	A510 110N	
15.	ks	1	Závěs	A510 104N	
16.	ks	1	Výztuha	A590 014N	
17.	ks	1	Žebro	A510 404N	
18.	ks	1	Žebro	A510 406N	
701	ks	15	Nýt 2,6x5	ČSN 022302.5	3519 2605
702	ks	10	Nýt 2,6x6	ČSN 022302.5	3519 2606
703	ks	10	Nýt 2,6x7	ČSN 022302.5	3519 2607
704	ks	5	Nýt 3x6	ČSN 022302.5	3519 0306
705	ks	5	Nýt 3x7	ČSN 022302.5	3519 0307
706	ks	20	Nýt 3x9	ČSN 022302.5	3519 0309
707	ks	4	Nýt 4x9	ČSN 022302.5	3519 0409
708	ks	4	Nýt 4x10	ČSN 022302.5	3519 0410
709	ks	4	Nýt 4x12	ČSN 022302.5	3519 0412
710	ks	100	Nýt 2,6x5	ČSN 022320.5	3534 2605
711	ks	15	Nýt 2,6x6	ČSN 022320.5	3534 2606
712	ks	15	Nýt 2,6x7	ČSN 022320.5	3534 2607
713	ks	150	Nýt 3x5	ČSN 022320.5	3534 0305
714	ks	80	Nýt 3x6	ČSN 022320.5	3534 0306
715	ks	2	Nýt 4x10	ČSN 022320.5	3534 0410
716	ks	20	Nýt 3x6	ČSN 022304.5	3531 0306

L13/083a	Vypracoval: Straka 	Kontroloval: 	Schválil: 	List: 4 Listů: 11
----------	---	---	--	----------------------

Pos.	Jedn.	Množ.	Název	Č.v.-norma	Poznámka
717	ks	20	Nýt 3x7	ČSN 022304.5	3531 0307
718	ks	5	Nýt 3x8	ČSN 022304.5	3531 0308
719	ks	10	Nýt 3,5x6	ČSN 022304.5	3531 3506
720	ks	10	Nýt 3,5x7	ČSN 022304.5	3531 3507
721	ks	10	Nýt 3,5x8	ČSN 022304.5	3531 3508
722	ks	5	Nýt 3,5x12	ČSN 022304.5	3531 3512
723	ks	10	Nýt 3x8	Len 3364	3540 5308
724	ks	50	Nýt	SHERRY	3554 9301
725	m	1,3	Pásek vysek. 25	Len 3496	8311 7125

L13/083a	Vypracoval: Straka <i>Straka</i>	Kontroloval: <i>[Signature]</i>	Schválil: <i>[Signature]</i>	List: 5 Listů: 11
----------	-------------------------------------	------------------------------------	---------------------------------	----------------------

**C. OBRAZOVÁ ČÁST**

obr. č. 1 - 5

**D. POTŘEBNÁ DOKUMENTACE**

č.v. A590 015N

**E. POTŘEBNÉ NÁŘADÍ**

Opravna zajišťuje vlastním nářadím.

**F. NÁHRADNÍ DÍLY V PROVOZU**

bez vlivu

**G. HMOTNOST LETOUNU**

Hmotnost letounu se zvyšuje o 0,4 kg.

**H. ZÁPIS DO DRAKOVÉHO ZÁZNAMNÍKU PO REALIZACI BULLETINU**

**L13/083a**

Provedeno zesílení zadní části trupu a kýlové plochy.

Datum: .....

Provedl: .....

(čitelný podpis pověřeného pracovníka)

**I. PRŮVODNÍ DOKUMENTACE**

bez vlivu

L13/083a	Vypracoval: Straka <i>Straka</i>	Kontroloval: <i>Straka</i>	Schválil: <i>Straka</i>	List: 6 Listů: 11
----------	-------------------------------------	-------------------------------	----------------------------	----------------------

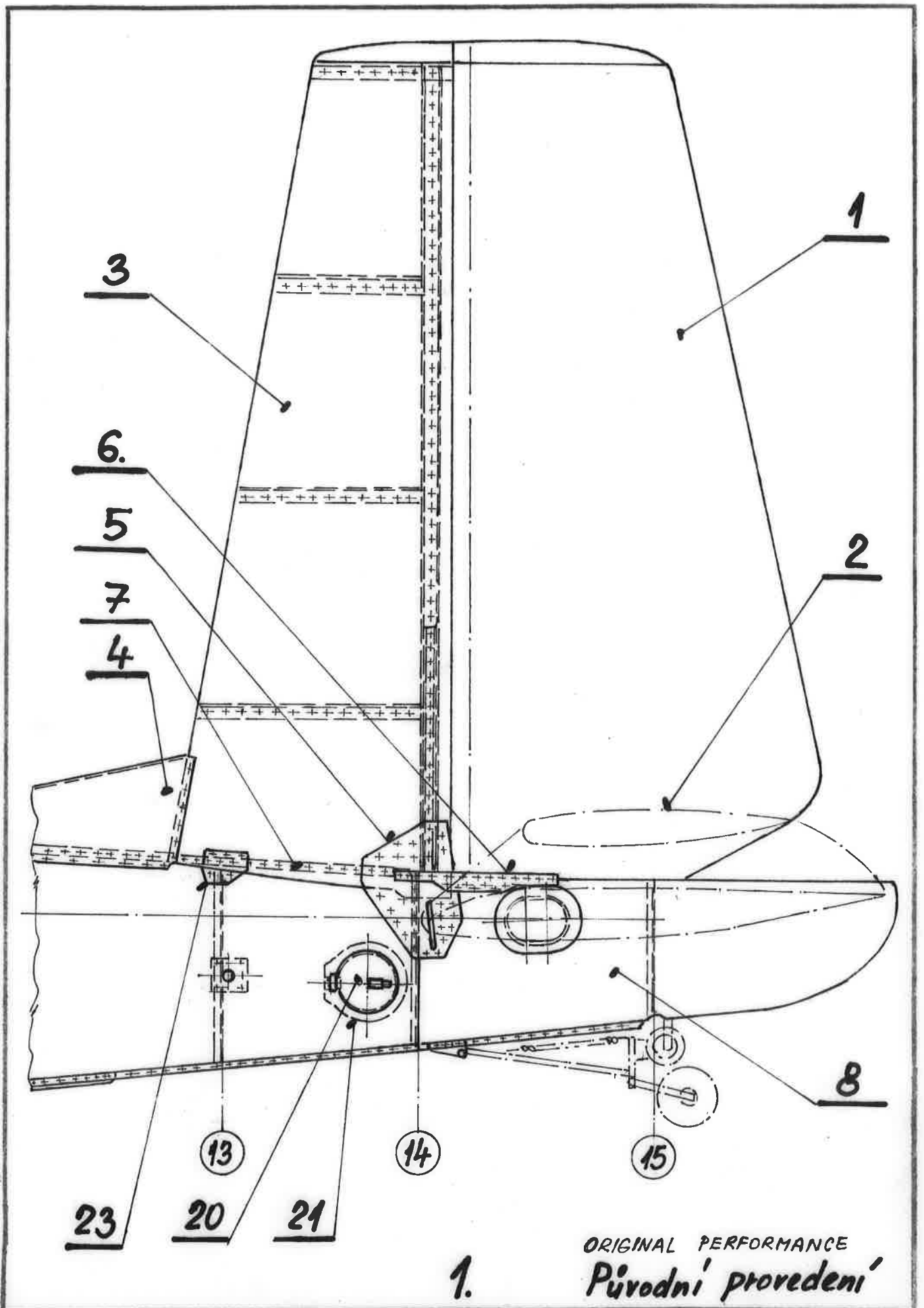

ORIGINAL PERFORMANCE  
**Původní provedení**

1.

L13/083a	Vypracoval <i>Straka Straka</i>	Kontroloval <i>Trnka</i>	Schválil <i>Maly</i>	List: 7 Listů: 11
----------	------------------------------------	-----------------------------	-------------------------	----------------------

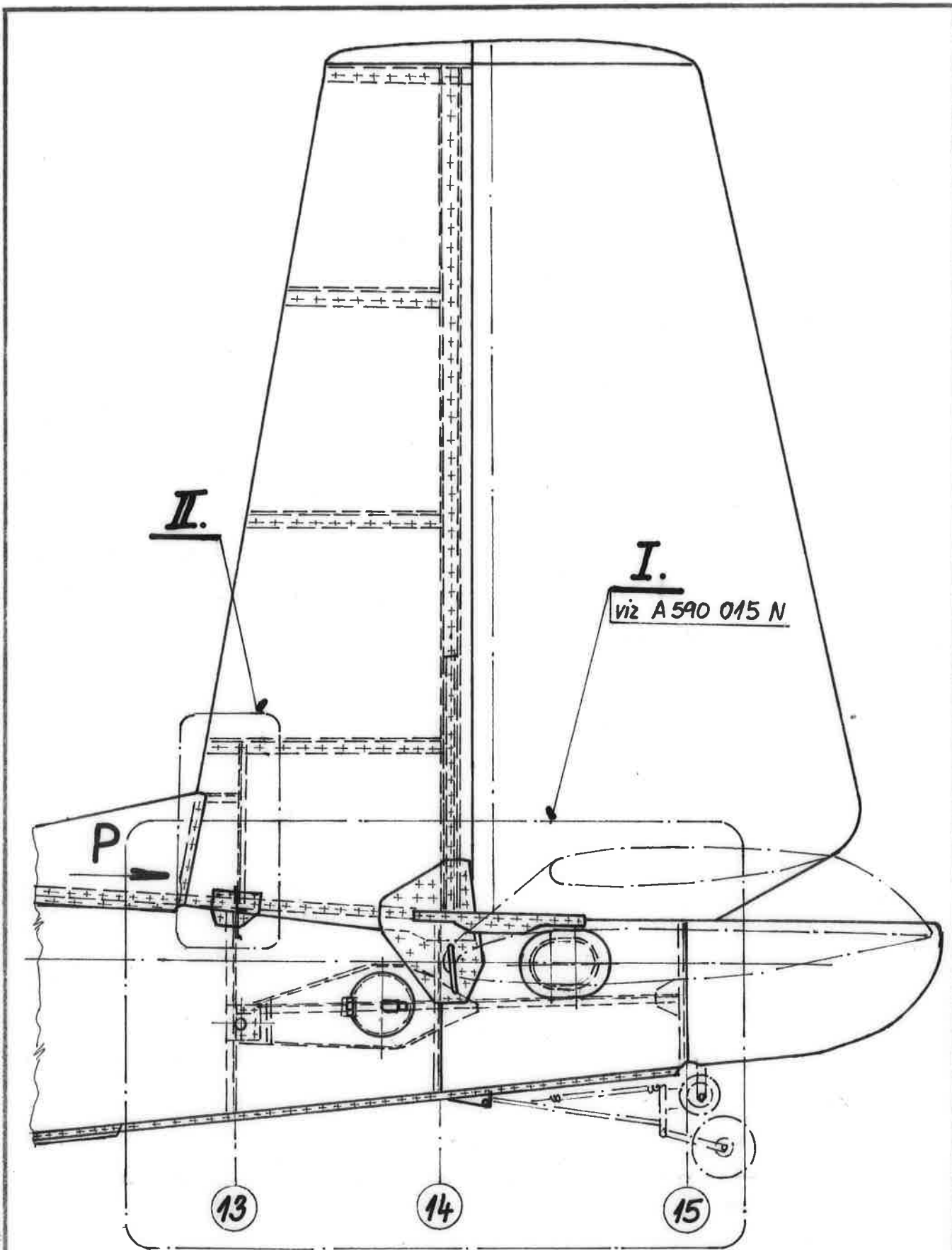

2.

NEW PERFORMANCE  
*Nové provedení*

L13/083a	Vypracoval <i>Straka</i>	Kontroloval <i>Straka</i>	Schválil <i>Malin</i>	List: 8 Listů: 11
----------	-----------------------------	------------------------------	--------------------------	----------------------



P'  
M 1:1

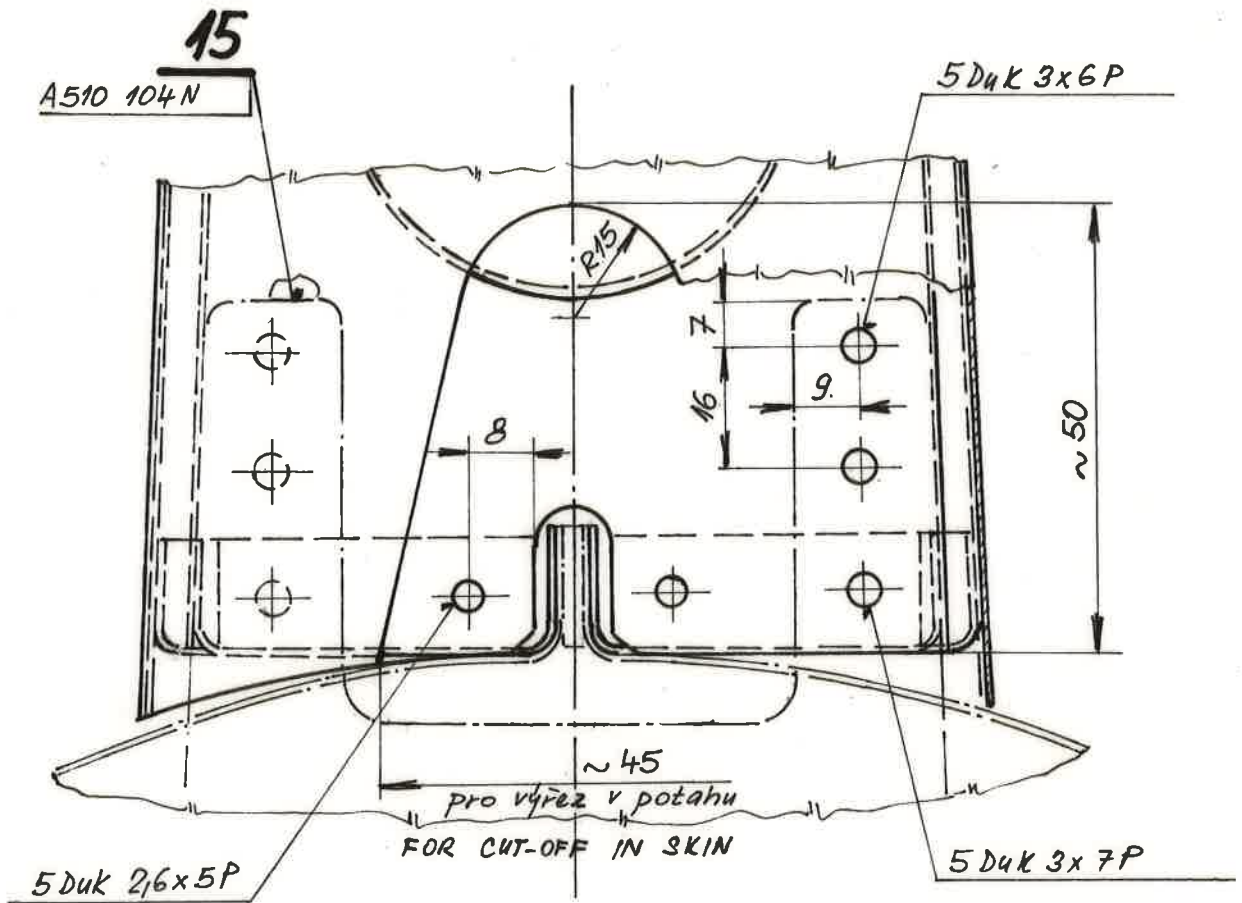

3.

L13/083a	Vypracoval Straka	Kontroloval [Signature]	Schválil [Signature]	List: 9 Listů: 11
----------	----------------------	----------------------------	-------------------------	----------------------

# Detail II.

DRAWN WITHOUT POS. 23  
Kresleno bez poz. 23

M 2:5

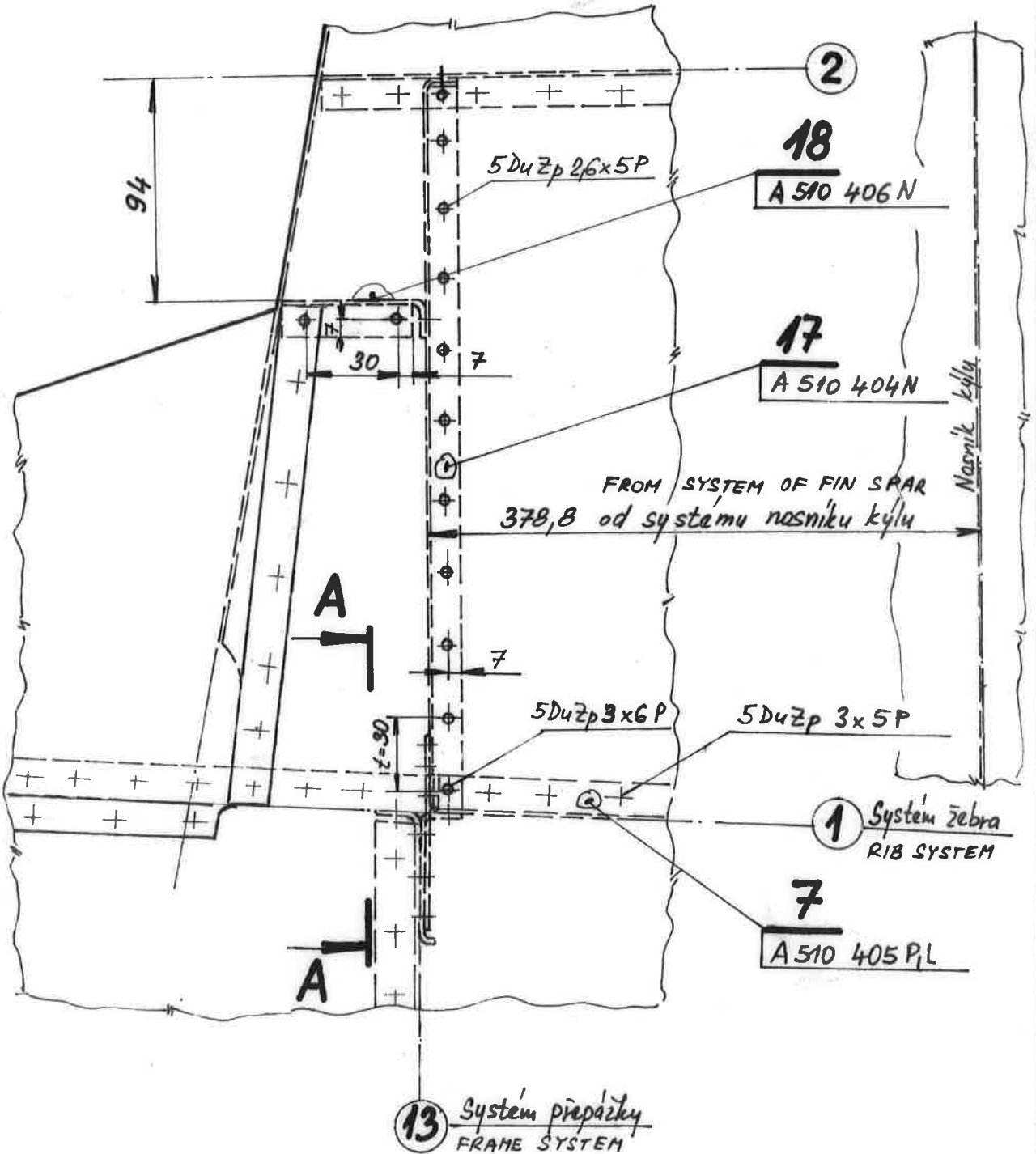

4.

L13/083a	Vypracoval Straka	Kontroloval	Schválil	List: 10 Listů: 11
----------	----------------------	-------------	----------	-----------------------

SECTION A-A  
**Řez A-A**  
 M1:1

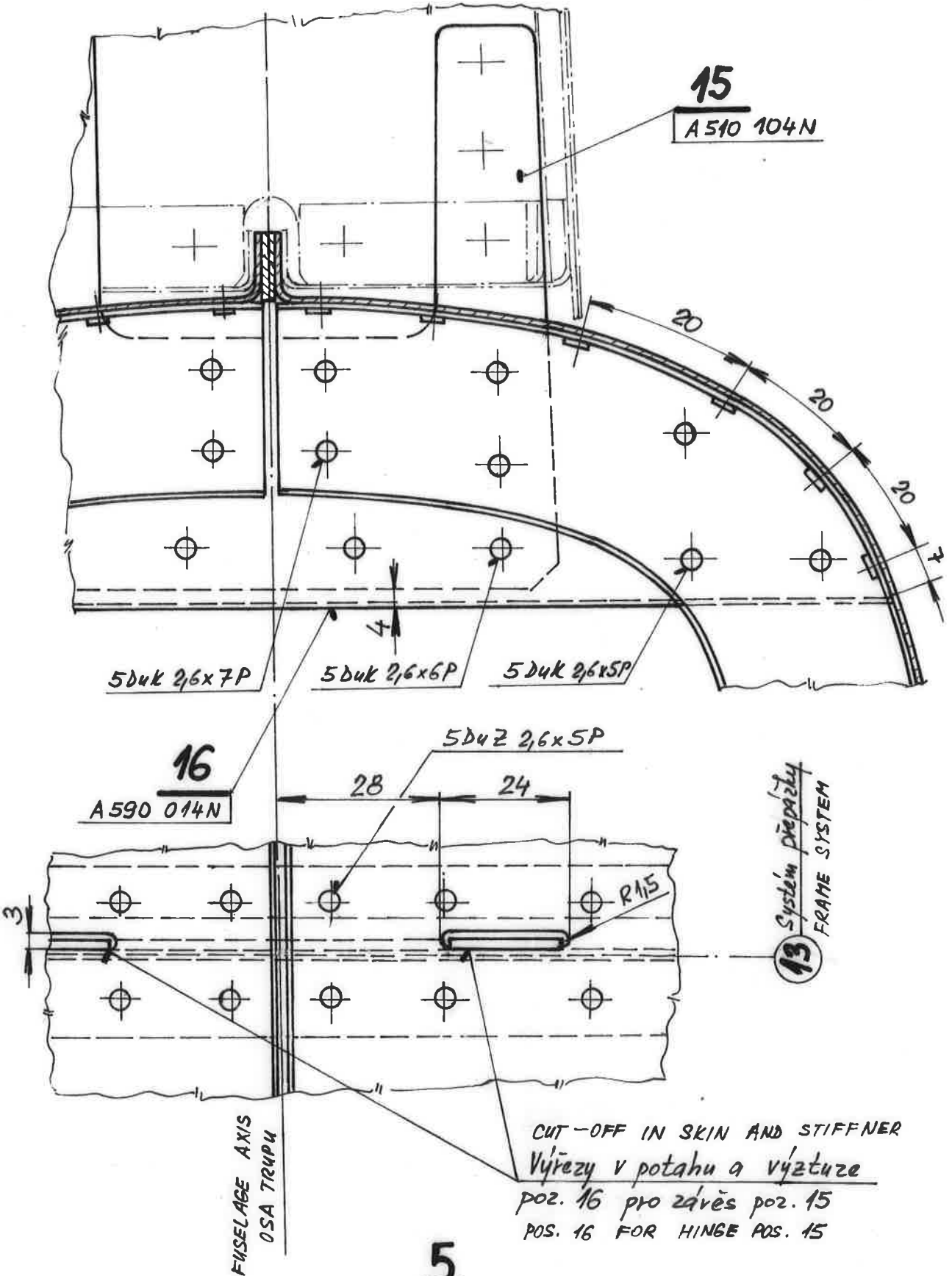

CUT-OFF IN SKIN AND STIFFNER  
 Výřezy v potahu a výtuzce  
 poz. 16 pro závěs poz. 15  
 POS. 16 FOR HINGE POS. 15

5.

L13/083a	Vypracoval Straka	Kontroloval [Signature]	Schválil [Signature]	List: 11 Listů: 11
----------	----------------------	----------------------------	-------------------------	-----------------------